

ЭСКИЗНЫЙ ПРОЕКТ ИНДИВИДУАЛЬНОГО ЖИЛОГО ДОМА



ОБЩИЕ ДАННЫЕ

| № | Обозначение | Прим. |
|----|--|-------|
| 1 | Общие данные | |
| 2 | Схема планировочной организации земельного участка | |
| 3 | План фундаментов | |
| 4 | План 1-го этажа на отм. 0.000 | |
| 5 | Кладочный план 1-го этажа на отм. 0.000 | |
| 6 | Разрез 1-1, Разрез 2-2 | |
| 7 | План кровли | |
| 8 | Спецификация окон | |
| 9 | Фасад в осях 1-9 | |
| 10 | Фасад в осях А-К | |
| 11 | Фасад в осях 9-1 | |
| 12 | Фасад в осях К-А | |
| 13 | 3D Визуализация | |
| 14 | 3D Визуализация | |
| 15 | 3D Визуализация | |
| 16 | 3D Визуализация | |

| | | | | | | | | |
|--------|------|---------|---------|------|--|--------|------|--------|
| | | | | | Индивидуальный жилой дом | | | |
| изм | лист | № докум | подпись | дата | | | | |
| Разраб | | | | | Общие данные | Стадия | Лист | Листов |
| Провер | | | | | | ЭП | 1 | 16 |
| | | | | |  ЮГ СТРОЙ ГАРАНТИЯ | | | |

Схема планировочной организации земельного участка



Технические решения, принятые в проекте, соответствуют требованиям экологических, санитарно-гигиенических, противопожарных и других норм, действующих на территории Российской Федерации и обеспечивают безопасную для жизни и здоровья людей эксплуатацию объекта при соблюдении мероприятий, предусмотренных в проекте.

| | | | | | |
|-------------|---------|------|-------|-------|------|
| Изм. | Коп.уч. | Лист | №Док. | Подп. | Дата |
| Директор | Лисовец | | | | |
| Зам.директ. | Лисовец | | | | |
| Выполнил | | | | | |
| Проверил | | | | | |

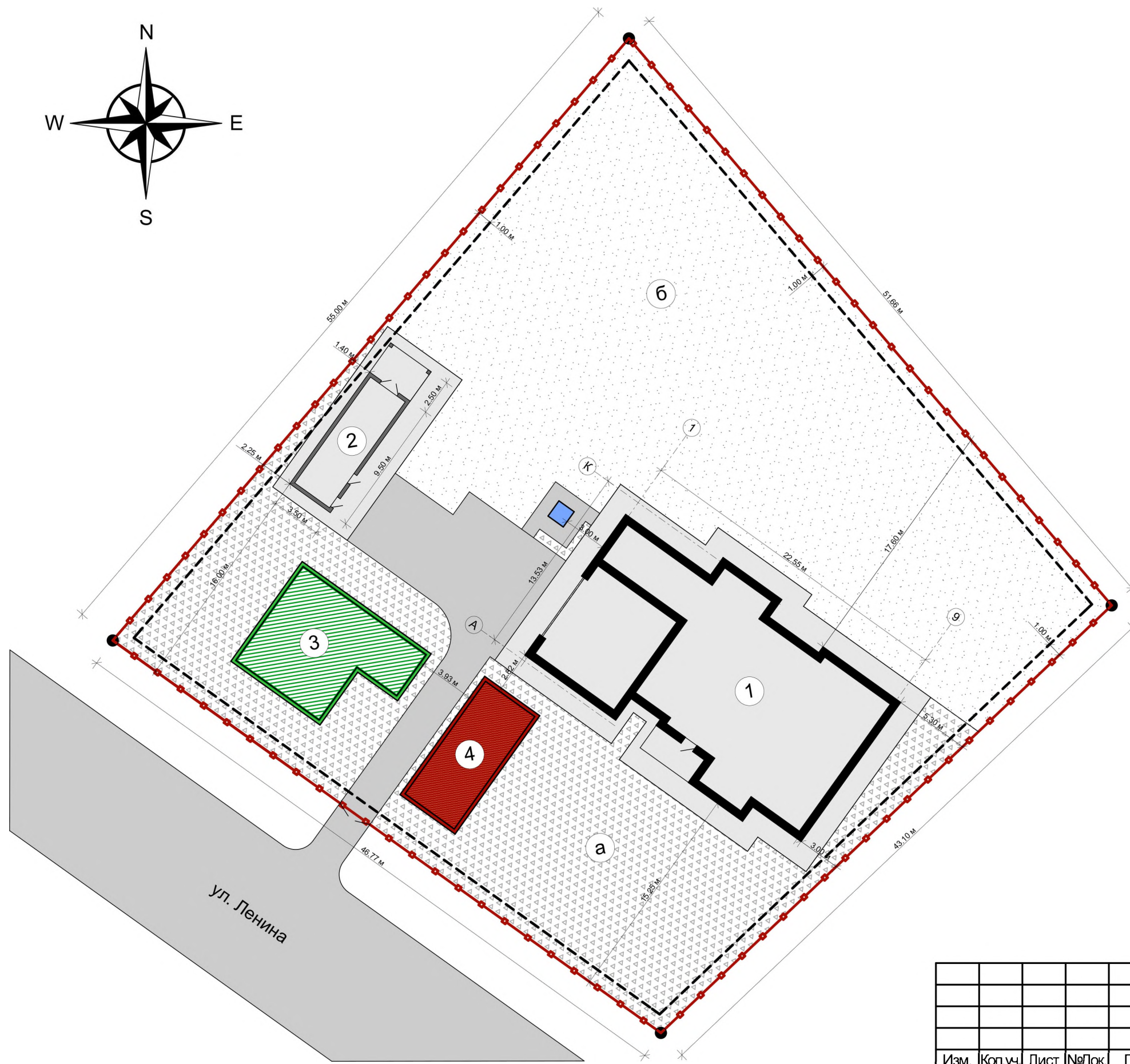
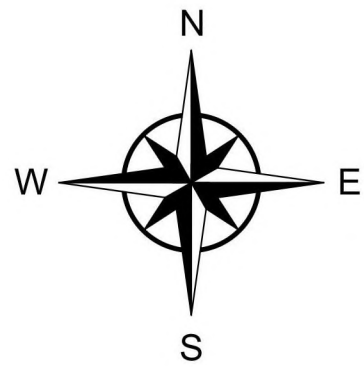
Ситуационный план



Место расположения объекта

Условные обозначения:

| | |
|--|--|
| | граница земельного участка |
| | граница мест допустимого размещения зданий, строений, сооружений |
| | забор |
| | колодец |

Экспликация:

| Поз. | Наименование |
|------|---------------------------------------|
| 1 | индивидуальный жилой дом |
| 2 | сарай |
| 3 | существующий индивидуальный жилой дом |
| 4 | хоз.постройка (демонтаж строения) |
| а | газон |
| б | зона отдыха |

Технико-экономические показатели:

| № п.п. | Наименование | |
|--------|--------------------------------|-----------------------|
| 1 | Площадь участка | |
| 2 | Площадь застройки жилого дома | 277.93 м ² |
| 3 | Строительный объем жилого дома | 889.38 м ³ |
| 4 | Этажность жилого дома | 1 эт. |
| 5 | Материал стен жилого дома | Керам. блок |

| | | | | | |
|---------------|--|--|--------|------|--------|
| | | | Стадия | Лист | Листов |
| | | | П | 2 | 16 |
| Масштаб 1:500 | | | | | |

ПЛАН ФУНДАМЕНТОВ

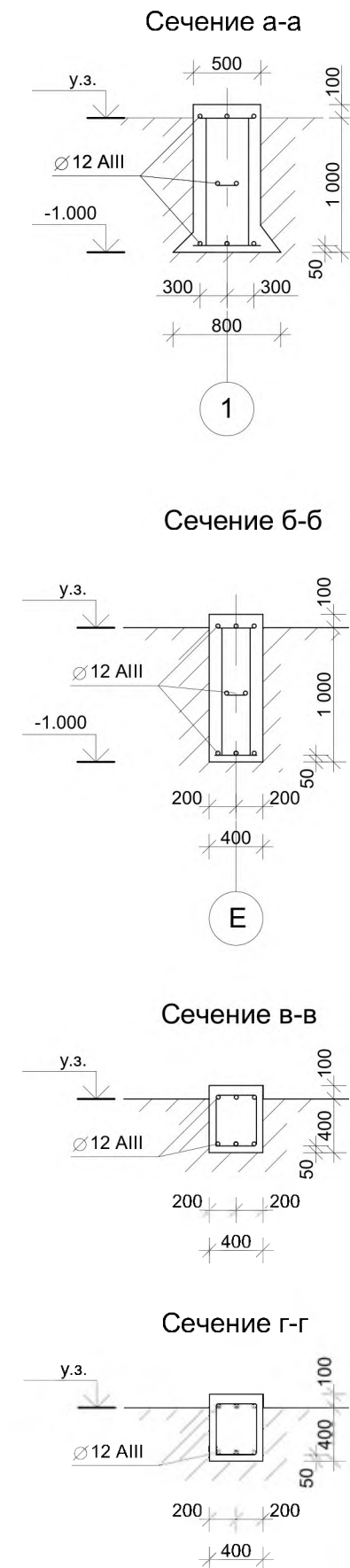
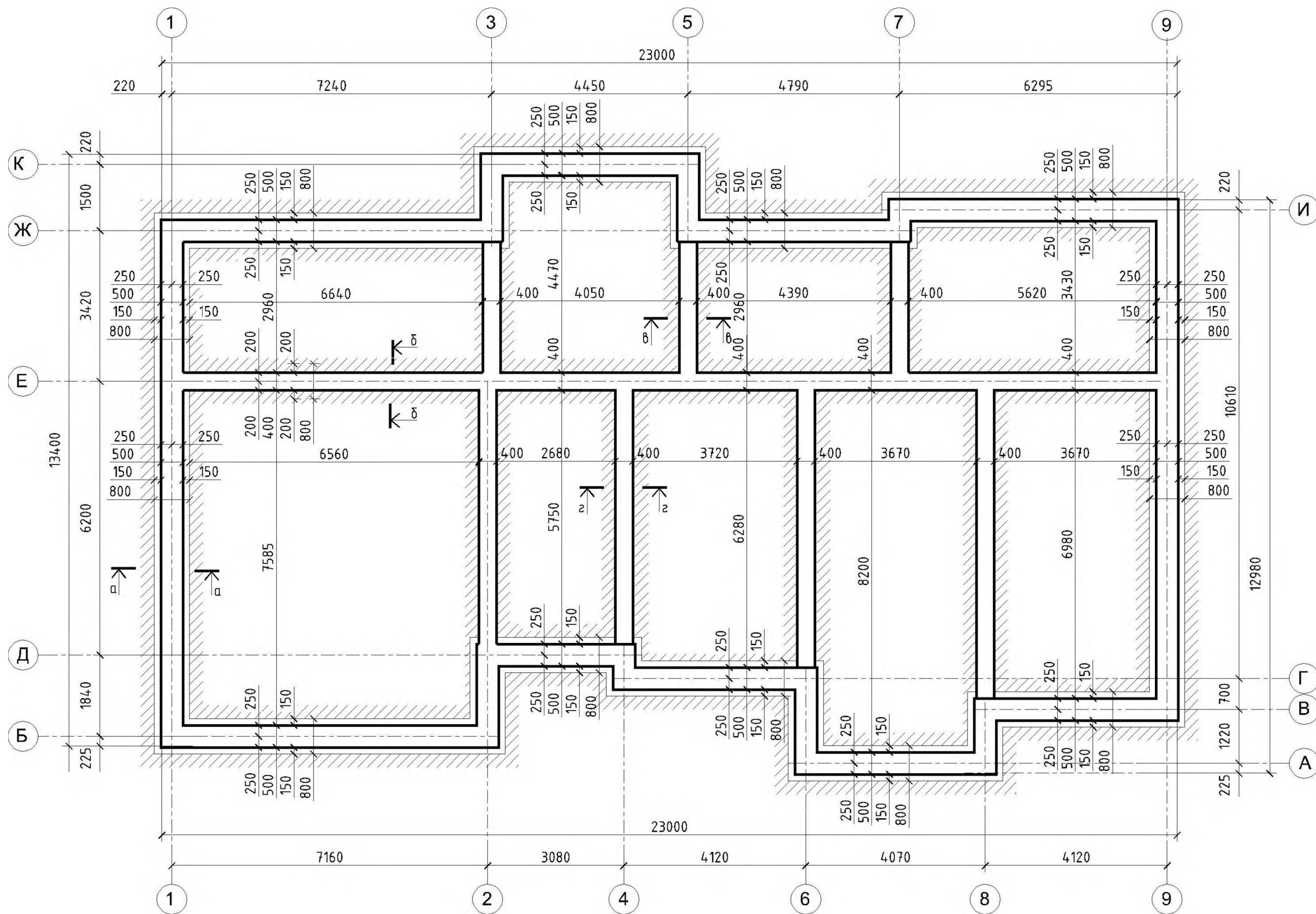

Минимальная глубина заложения фундамента 1000 мм.
с уточнением после динамического зондирования.

ТЕХНИКО-ЭКОНОМИЧЕСКИЕ ПОКАЗАТЕЛИ:

Площадь застройки - 277.93 м²
 Общая площадь дома - 175.12 м²
 Жилая площадь дома - 75.90 м²
 Площадь гаража - 51.36 м²

| изм | лист | № докум | подпись | дата |
|--------|------|---------|---------|------|
| Разраб | | | | |
| Провер | | | | |

Индивидуальный жилой дом

План фундаментов

| Стадия | Лист | Листов |
|--------|------|--------|
| ЭП | 3 | 16 |



ПЛАН 1-ГО ЭТАЖА НА ОТМ. 0.000

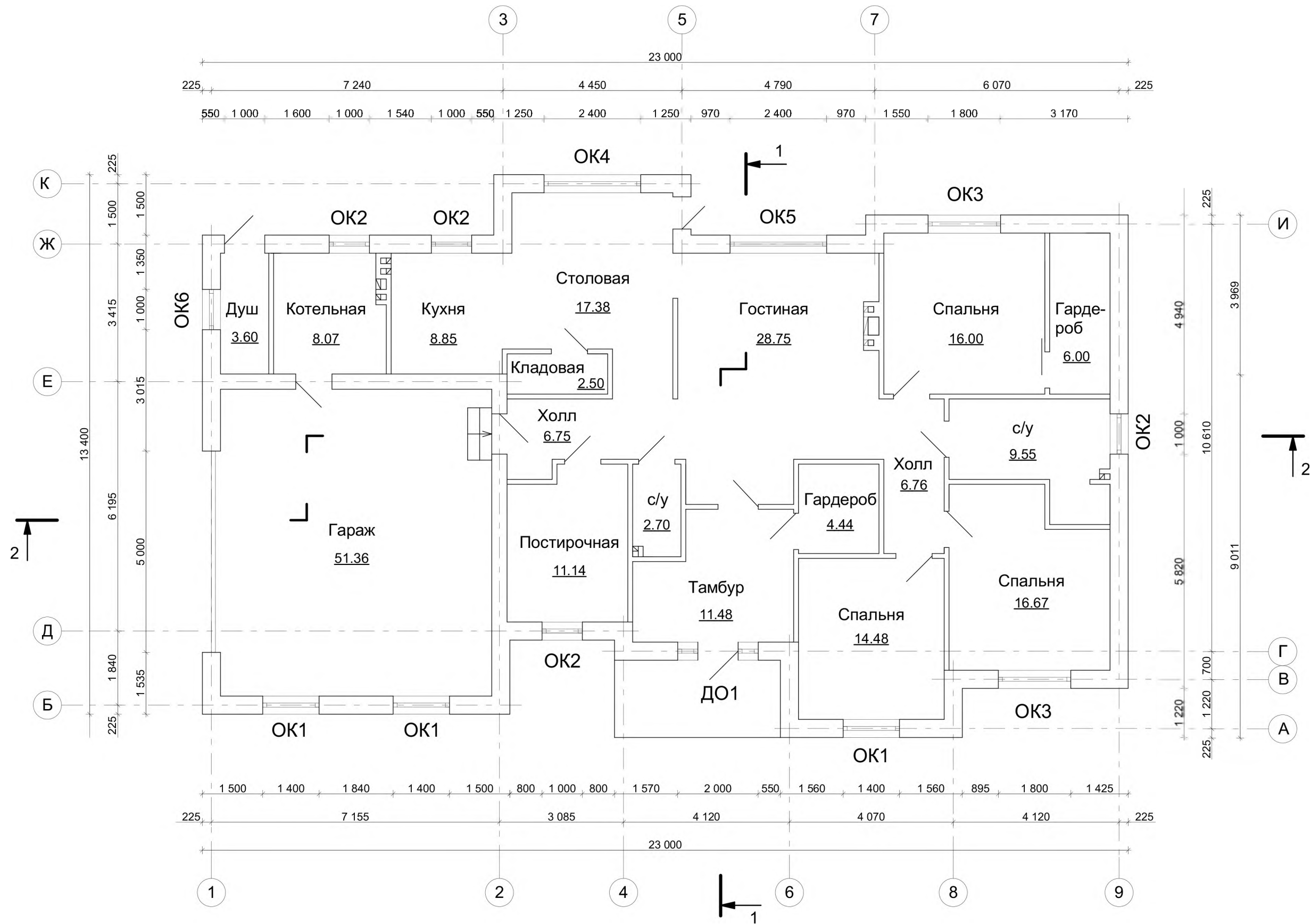

ТЕХНИКО-ЭКОНОМИЧЕСКИЕ ПОКАЗАТЕЛИ:

Площадь застройки - 277.93 м²
 Общая площадь дома - 175.12 м²
 Жилая площадь дома - 75.90 м²
 Площадь гаража - 51.36 м²

| изм | лист | № докум | подпись | дата |
|--------|------|---------|---------|------|
| Разраб | | | | |
| Провер | | | | |

Индивидуальный жилой дом

План 1-го этажа.

| Стадия | Лист | Листов |
|--------|------|--------|
| ЭП | 4 | 16 |



КЛАДОЧНЫЙ ПЛАН 1-ГО ЭТАЖА НА ОТМ. 0.000

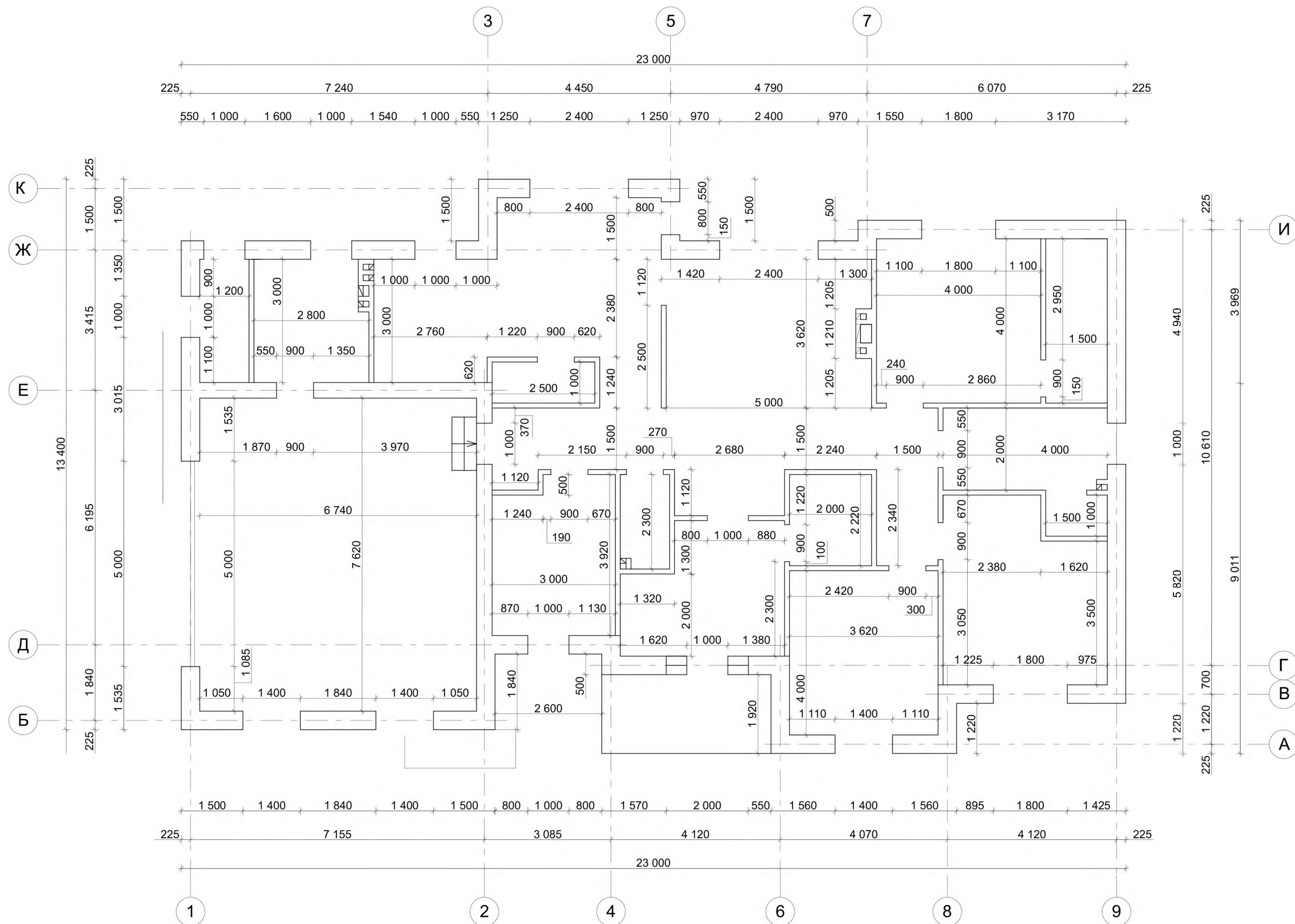

ТЕХНИКО-ЭКОНОМИЧЕСКИЕ ПОКАЗАТЕЛИ:

Площадь застройки - 277.93 м²
 Общая площадь дома - 175.12 м²
 Жилая площадь дома - 75.90 м²
 Площадь гаража - 51.36 м²

| изм | лист | № докум | подпись | дата |
|--------|------|---------|---------|------|
| Разраб | | | | |
| Провер | | | | |
| | | | | |
| | | | | |

Индивидуальный жилой дом

Кладочный план 1-го этажа.

| Стадия | Лист | Листов |
|--------|------|--------|
| ЭП | 5 | 16 |



РАЗРЕЗ 1 - 1

- Черепица гибкая
- Подкладочный ковер
- Сплошная обрешетка (OSB-3)
- Разреженная обрешетка
- Контробрешетка
- Гидроизоляционная мембрана
- Стропила

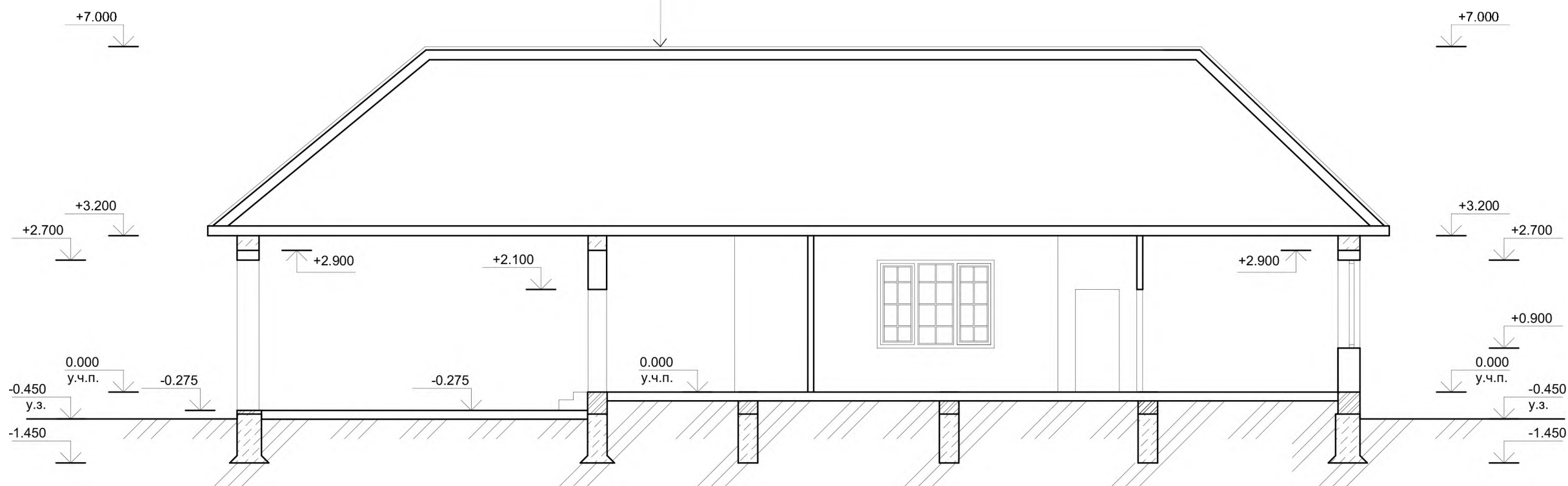

РАЗРЕЗ 2 - 2

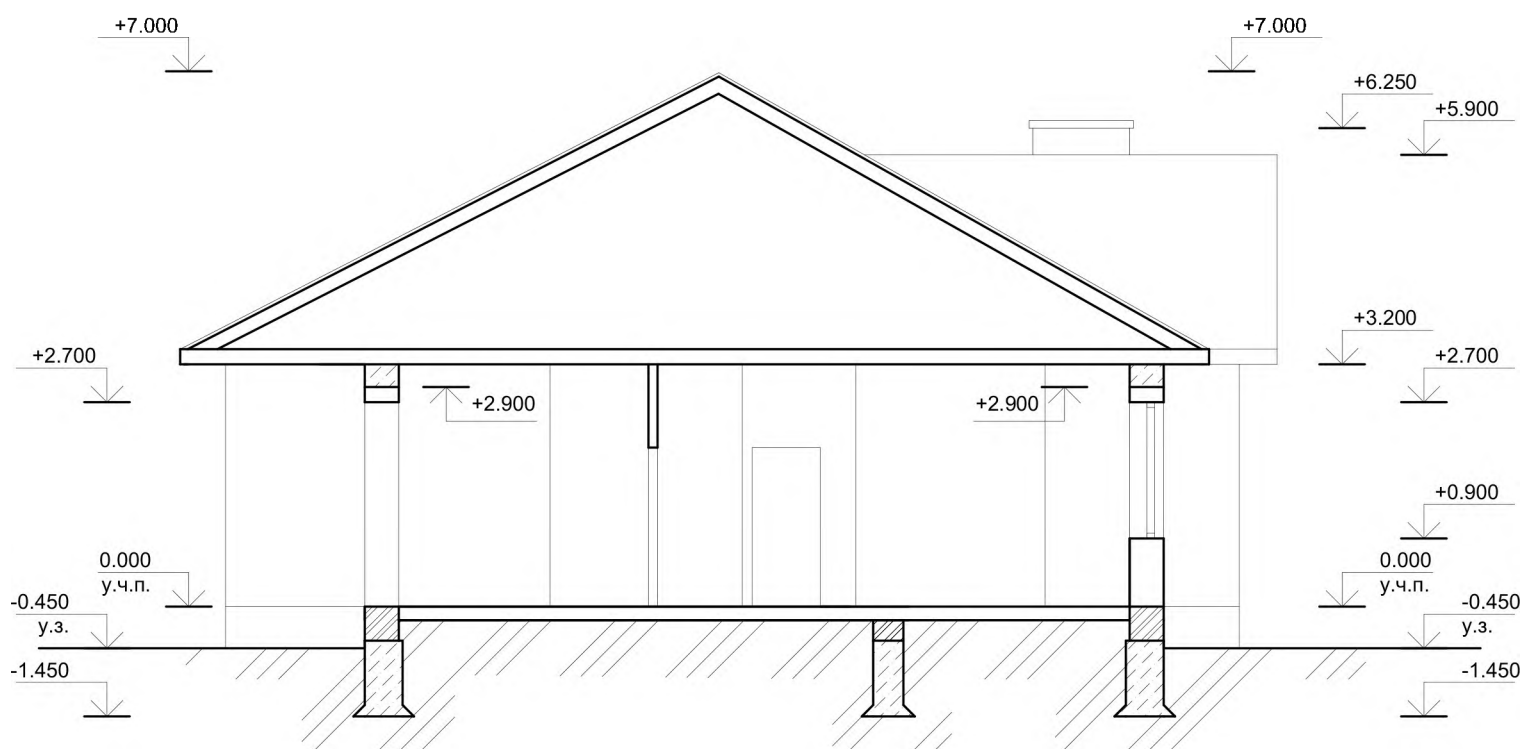

ТЕХНИКО-ЭКОНОМИЧЕСКИЕ ПОКАЗАТЕЛИ:

Площадь застройки - 277.93 м²
 Общая площадь дома - 175.12 м²
 Жилая площадь дома - 75.90 м²
 Площадь гаража - 51.36 м²

| изм | лист | № докум | подпись | дата |
|--------|------|---------|---------|------|
| Разраб | | | | |
| Провер | | | | |
| | | | | |
| | | | | |

Индивидуальный жилой дом

Разрез 1-1, Разрез 2-2

| Стадия | Лист | Листов |
|--------|------|--------|
| ЭП | 6 | 16 |



ПЛАН КРОВЛИ

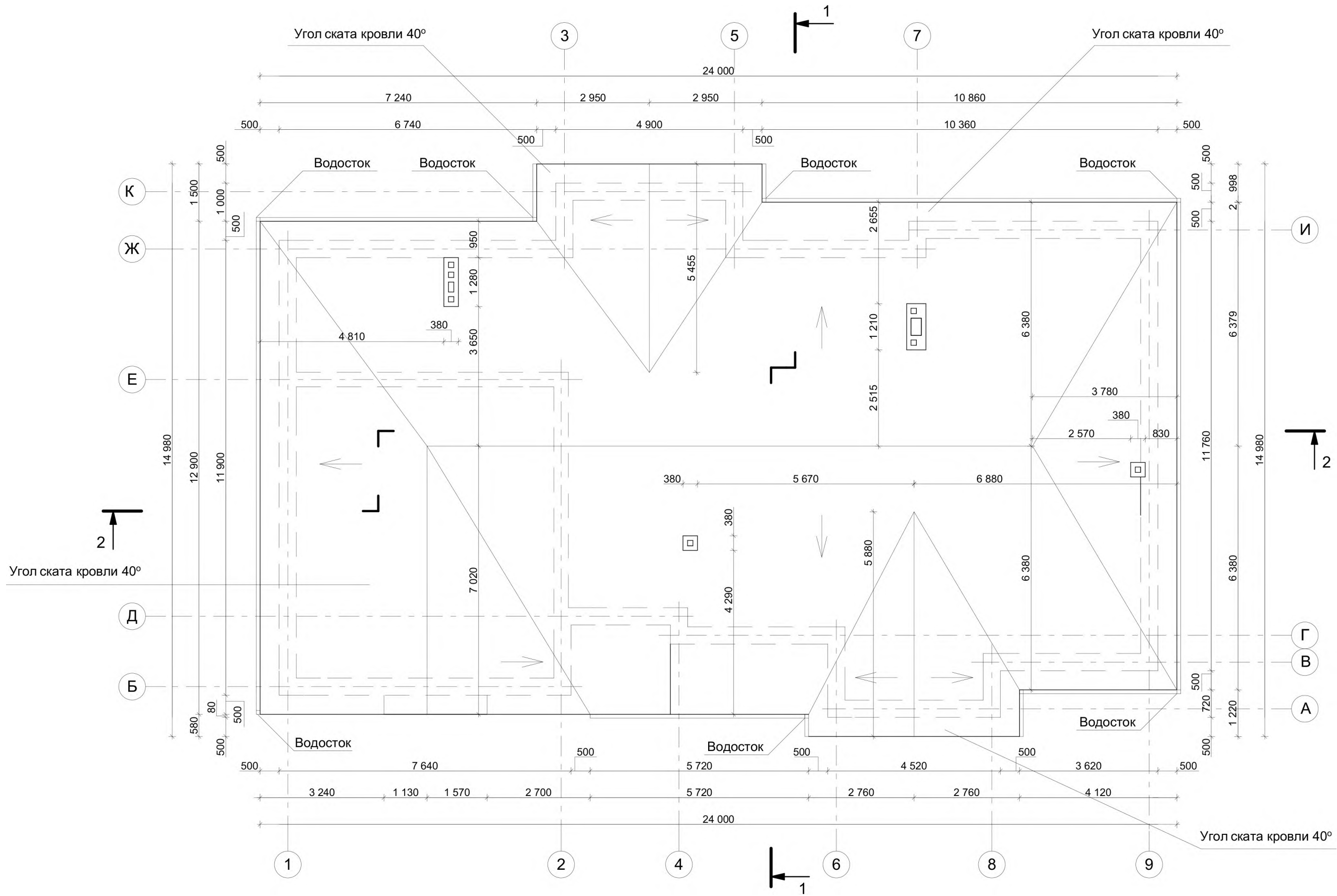

| | | | | |
|--------|------|---------|---------|------|
| изм | лист | № докум | подпись | дата |
| Разраб | | | | |
| Провер | | | | |
| | | | | |
| | | | | |

Индивидуальный жилой дом

План кровли

| | | |
|--------|------|--------|
| Стадия | Лист | Листов |
| ЭП | 7 | 16 |



OK1

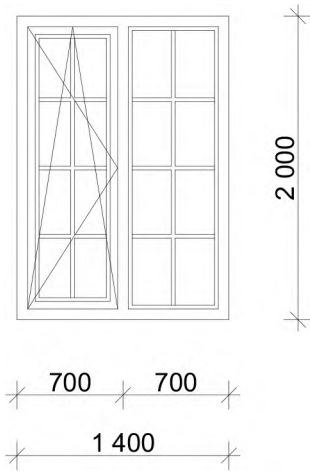

OK2

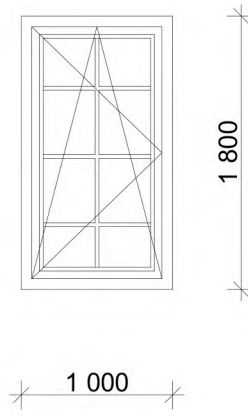

OK3

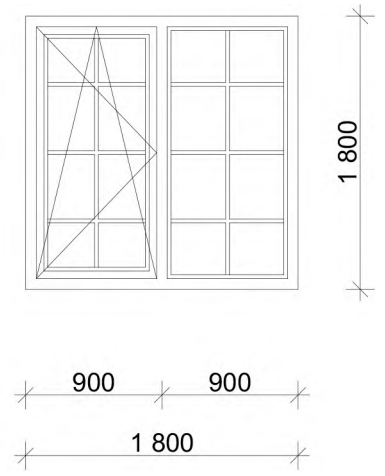

OK6

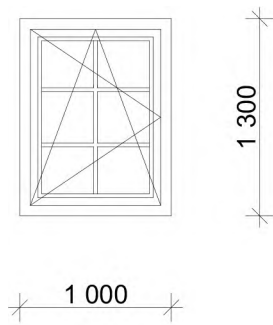

ДО1

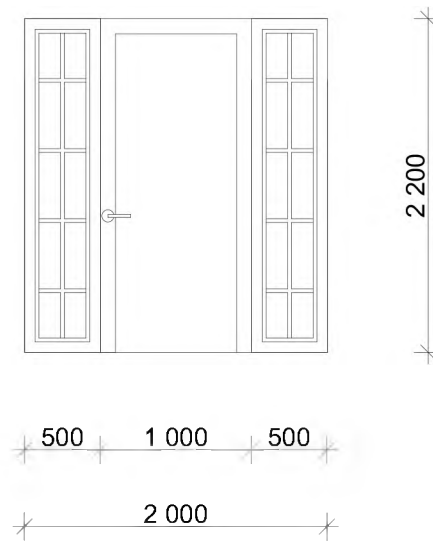

OK4

OK5

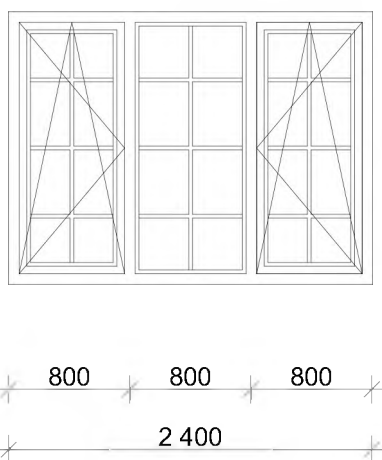

1 800

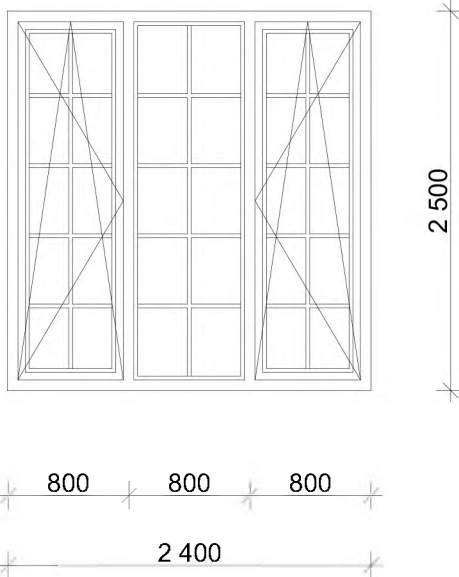

2 500

СПЕЦИФИКАЦИЯ ЭЛЕМЕНТОВ ЗАПОЛНЕНИЯ ОКОННЫХ ПРОЕМОВ

| № | Обозначение | Наименование | Кол-во. | Прим. |
|---|-------------|-------------------------------|-------------|-------|
| 1 | OK1 | Индивидуальное окно 1400X2000 | 3 | |
| 2 | OK2 | Индивидуальное окно 1000X1800 | 4 | |
| 3 | OK3 | Индивидуальное окно 1800X1800 | 2 | |
| 4 | OK4 | Индивидуальное окно 2400X1800 | 1 | |
| 5 | OK5 | Индивидуальное окно 2400X2500 | 1 | |
| 6 | OK6 | Индивидуальное окно 1000X1300 | 1 | |
| 7 | ДО1 | Дверь остекленная 2000X2200 | 1 | |
| | | Итого площадь остекления: | 33.70 кв.м. | |

Индивидуальный жилой дом

| изм | лист | № докум | подпись | дата |
|-----|------|---------|---------|------|
| | | | | |
| | | | | |
| | | | | |
| | | | | |

Спецификация окон

| Стадия | Лист | Листов |
|--------|------|--------|
| ЭП | 8 | 16 |



**ЮГ
СТРОЙ
ГАРАНТИЯ**

ФАСАД В ОСЯХ 1-9



| изм | лист | № докум | подпись | дата |
|--------|------|---------|---------|------|
| Разраб | | | | |
| Провер | | | | |
| | | | | |
| | | | | |

Индивидуальный жилой дом

Фасад в осях 1-9

| Стадия | Лист | Листов |
|--------|------|--------|
| ЭП | 9 | 16 |

**ЮГ
СТРОЙ
ГАРАНТИЯ**

ФАСАД В ОСЯХ А-К



| | | | | | | | | |
|-----|--------|---------|---------|------|---------------------------------|---|------|--------|
| | | | | | Индивидуальный жилой дом | | | |
| изм | лист | № докум | подпись | дата | Фасад в осях А-К | Стадия | Лист | Листов |
| | Разраб | | | | | ЭП | 10 | 16 |
| | Провер | | | | |  | | |
| | | | | | | | | |

ФАСАД В ОСЯХ 9-1



| | | | | | Индивидуальный жилой дом | | | |
|--------|------|---------|---------|------|---|--------|------|--------|
| изм | лист | № докум | подпись | дата | | | | |
| | | | | | Фасад в осях 9-1 | Стадия | Лист | Листов |
| Разраб | | | | | | ЭП | 11 | 16 |
| Провер | | | | |  | | | |
| | | | | | | | | |

ФАСАД В ОСЯХ К-А



| | | | | | | | | |
|-----|--------|---------|---------|------|---------------------------------|---|------|--------|
| | | | | | Индивидуальный жилой дом | | | |
| изм | лист | № докум | подпись | дата | Фасад в осях К-А | Стадия | Лист | Листов |
| | Разраб | | | | | ЭП | 12 | 16 |
| | Провер | | | | |  | | |
| | | | | | | | | |

3D ВИЗУАЛИЗАЦИЯ ИНДИВИДУАЛЬНОГО ЖИЛОГО ДОМА



| изм | лист | № докум | подпись | дата |
|--------|------|---------|---------|------|
| Разраб | | | | |
| Провер | | | | |
| | | | | |
| | | | | |

Индивидуальный жилой дом

3D Визуализация

| Стадия | Лист | Листов |
|--------|------|--------|
| ЭП | 14 | 16 |



3D ВИЗУАЛИЗАЦИЯ ИНДИВИДУАЛЬНОГО ЖИЛОГО ДОМА



| | | | | | Индивидуальный жилой дом | | | |
|--------|------|---------|---------|------|--------------------------|---|------|--------|
| изм | лист | № докум | подпись | дата | | | | |
| | | | | | 3D Визуализация | Стадия | Лист | Листов |
| Разраб | | | | | | ЭП | 15 | 16 |
| Провер | | | | | |  | | |
| | | | | | | | | |
| | | | | | | | | |

3D ВИЗУАЛИЗАЦИЯ ИНДИВИДУАЛЬНОГО ЖИЛОГО ДОМА



| | | | | | Индивидуальный жилой дом | | | |
|--------|------|---------|---------|------|--------------------------|---|------|--------|
| изм | лист | № докум | подпись | дата | | | | |
| | | | | | 3D Визуализация | Стадия | Лист | Листов |
| Разраб | | | | | | ЭП | 15 | 16 |
| Провер | | | | | |  | | |
| | | | | | | | | |
| | | | | | | | | |

3D ВИЗУАЛИЗАЦИЯ ИНДИВИДУАЛЬНОГО ЖИЛОГО ДОМА



| изм | лист | № докум | подпись | дата |
|--------|------|---------|---------|------|
| Разраб | | | | |
| Провер | | | | |
| | | | | |
| | | | | |

Индивидуальный жилой дом

3D Визуализация

| Стадия | Лист | Листов |
|--------|------|--------|
| ЭП | 16 | 16 |

